

電解コンデンサ充電ツール

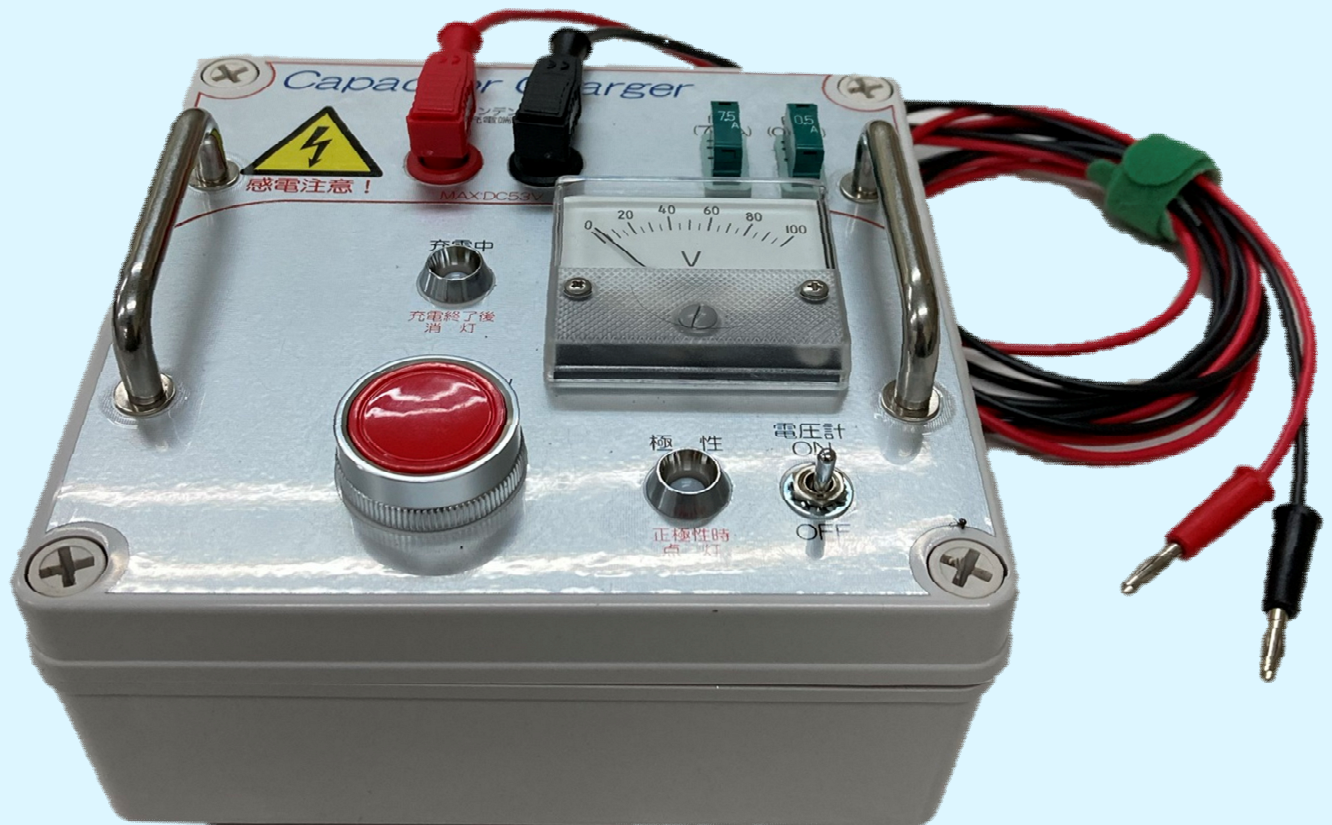

株式会社 テムコ

本社 〒956-0835 新潟県新潟市秋葉区朝日4-8番地1

TEL 0250-24-7211

1. 概要

本器は、DC-48V通信用整流装置等の新設及び増設時に、電解コンデンサの予備充電を安全、且つ迅速に行う為のツールです。

2. 特徴

- (1) 充電完了確認が容易にできるように充電中ランプを設けており、電解コンデンサの充電中は点灯し、充電完了（当該整流装置の予備充電用端子間の電圧が3V以下）すると消灯します。
又、アナログ電圧計を装備していますので、充電完了確認のための電圧計等の準備が不要です。
- (2) DC-48V通信用整流装置等との接続時に逆接続防止のため極性確認が容易にできるように、極性確認ランプを装備しています。
- (3) 内部短絡時の焼損防止のため充電回路及び監視回路にはそれぞれ速断型ヒューズを使用しています。
- (4) ABS樹脂製ケースを使用しており、短絡・感電のリスクを低減しています。

3. 使用電源

充電電源

本器は出力電圧DC43V～53Vの整流装置等で使用可能です。

4. 付属品

- (1) 1.25Sq充電電源コード×2.0m×赤黒 各1本 (1式)
 - ・片端セーフティープラグ（本器側）付
 - ・片端バナナプラグ（整流装置側）付
- (2) 取扱説明書 (1部)
- (3) 試験成績書 (1部)
- (4) 保証書 (1部)

5. 仕様

充電入力定格	
電 圧	DC44V~53V (DC53Vmax)
電 流	5.3Amax
保護機能	過電流保護 (速断型ヒューズ)
付 属 品	
充電電源コード	0.75Sq-充電電源コード×2.0m×赤 黒 各1本 ★片端バナナプラグ (整流装置側) ・片端セーフティープラグ (本器側) 付
充電回路ヒューズ	MP-05 (AC/DC125V 0.5A) 本器搭載
監視回路ヒューズ	MP-75 (AC/DC125V 7.5A) 本器搭載
環 境	
使用周囲温度、湿度	0~40℃、10~90%RH (結露無きこと)
使用環境	屋内 (多量の粉塵、腐食性ガス、可燃性ガス無きこと)
保存周囲温度、湿度	0~60℃、10~90%RH (結露無きこと)
寸法、重量	
寸法 (縦×横×高さ)	150×150×75.5 (突起物含まず)
重 量	1.2kg以下 (付属品含まず)

- 本仕様は予告なく変更する場合があります。

6. 機能説明

6-1 操作部（図中の○数字は、説明文の（ ）内の数字に対応します）

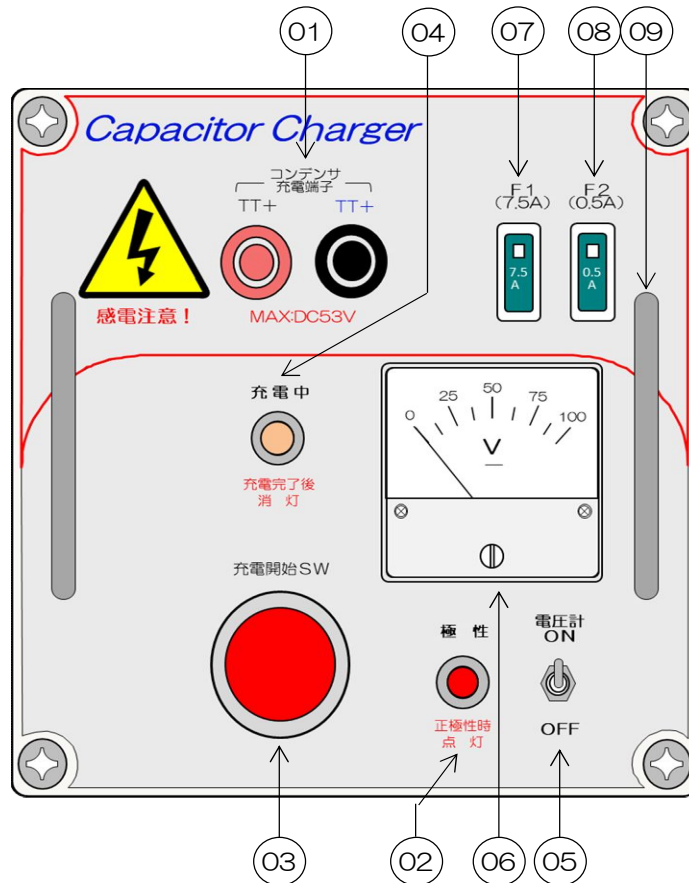

- (01) コンデンサ充電端子です。
「コンデンサ充電端子」はDC-48V整流装置等の「電解コンデンサ予備充電用端子」と接続して使用します。付属の充電電源コードのセーフティープラグ側の極性表示を確認して確実に接続してください。
- (02) 極性確認ランプです。
DC-48V整流装置等の「電解コンデンサ予備充電用端子」と接続すると、正極性の場合のみ「極性」ランプ（赤）が点灯します。なお逆極性の場合は点灯しませんので極性を確認してください。又、「充電中」ランプと連動し充電完了時には消灯します。
- (03) 充電開始SW（モメンタリ形）です。
押下している間(04)の「充電中」ランプ（橙）が点灯し充電を開始します。
「充電中」ランプが消灯したら、手を放してください。
- (04) 充電中ランプ（橙）です。
(03)の「充電開始SW」を押下すると「充電中」ランプ（橙）が点灯し、充電が完了（コンデンサ充電端子間の電圧が3V以下）すると消灯します。
- (05) アナログ電圧計のON、OFFスイッチです。
「極性」ランプ（赤）点灯を確認してから、アナログ電圧計を使用する場合に「電圧計ON」側としてください。
- (06) アナログ電圧計です。
(05)の「電圧計ON」側により、「コンデンサ充電端子」(TT+)～(TT-)間の電圧を表示します。
- (07) 充電回路用ヒューズF1（7.5A）です。
充電回路に過電流が流れた場合に溶断します。
- (08) 監視回路用ヒューズF2（0.5A）です。
監視回路に不具合があった場合に溶断します。
- (09) 部品保護用ガードです。

6-2 側面（図中の○数字は、説明文の（ ）内の数字に対応します）

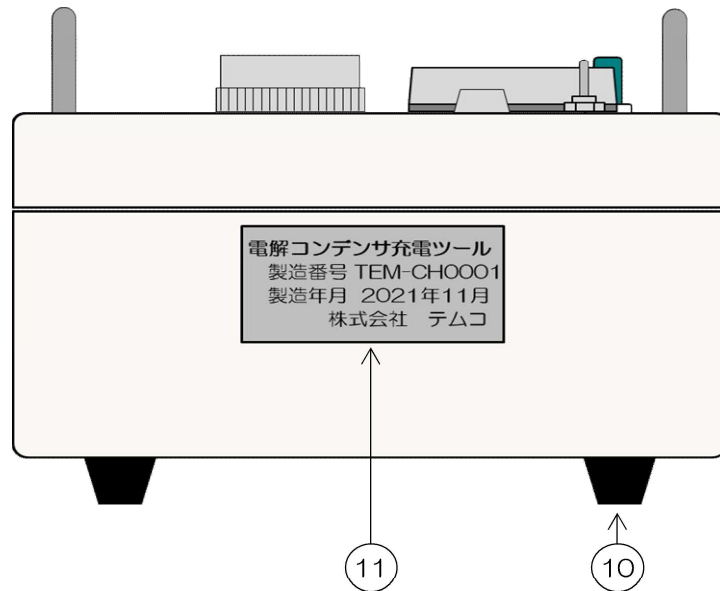

(10) ゴム足です。

(11) 製造銘板です。

7. 試験回路結線（例）

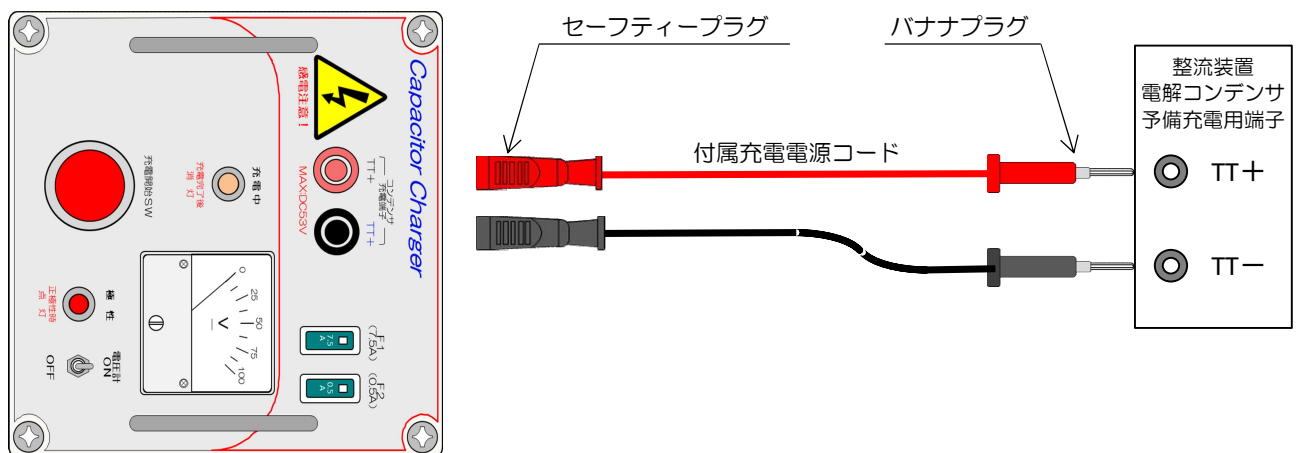

警告：本器のコンデンサ充電端子には、必ずセーフティープラグ側を接続してください。
バナナプラグ側を接続しますと、外力により引き抜けて感電事故、短絡事故、地絡事故を引き起こす恐れがあります。

8. 販売価格

電解コンデンサ充電ツール（付属品含む）

販売価格：¥65,000-円（税込み¥71,500-）

納期：受注後 概2カ月

オプションで、内部スポンジフォーム貼りの収納ケース（ABS樹脂製）を用意しております。本体、付属品を一括収納できます。また、運搬時の破損を防止するため、ぜひご用命願います。

販売価格：¥13,000-円（税込み¥14,300-）

納期：受注後 概1カ月

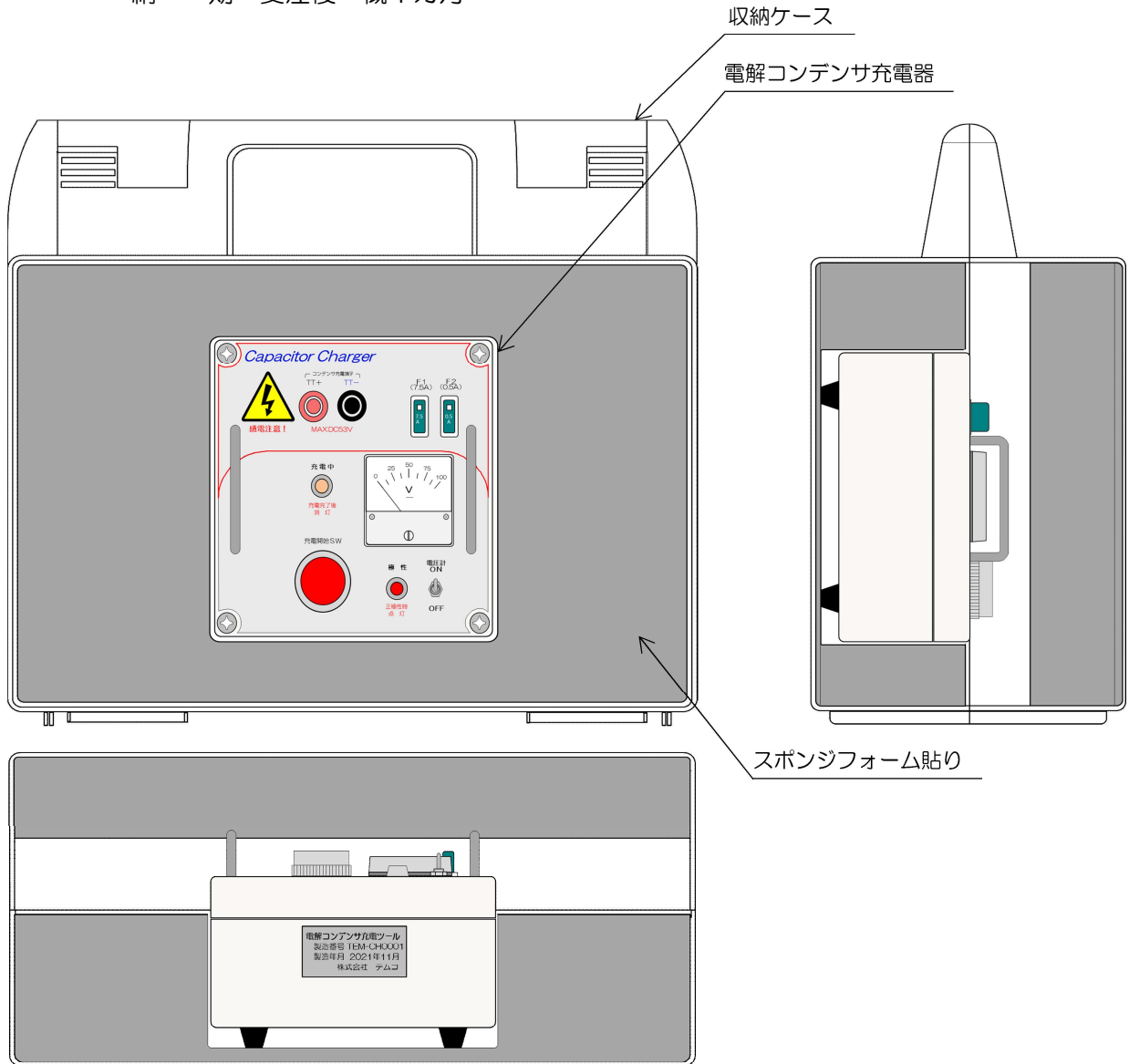

収納イメージ

外観図

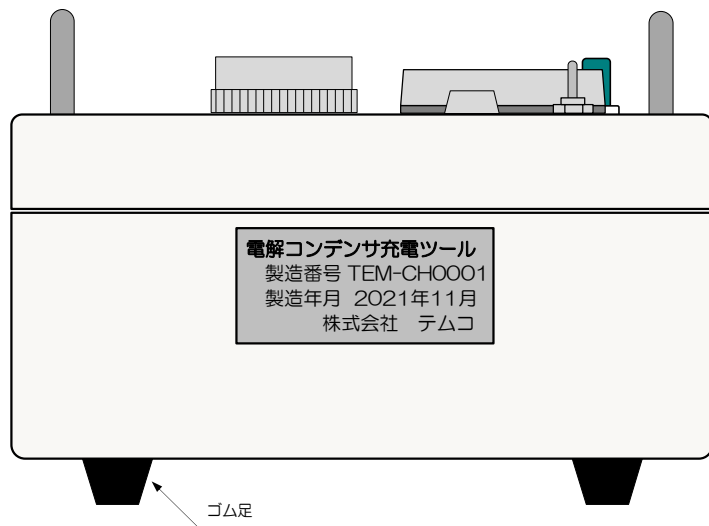
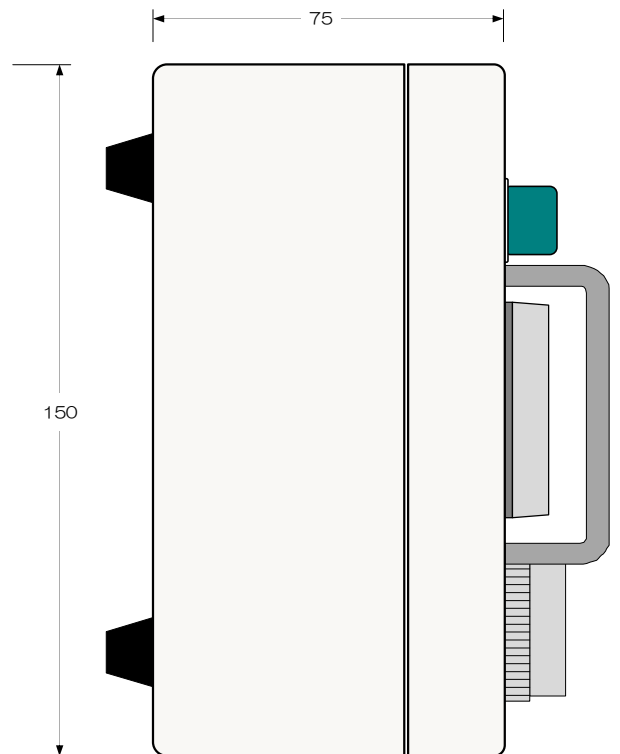
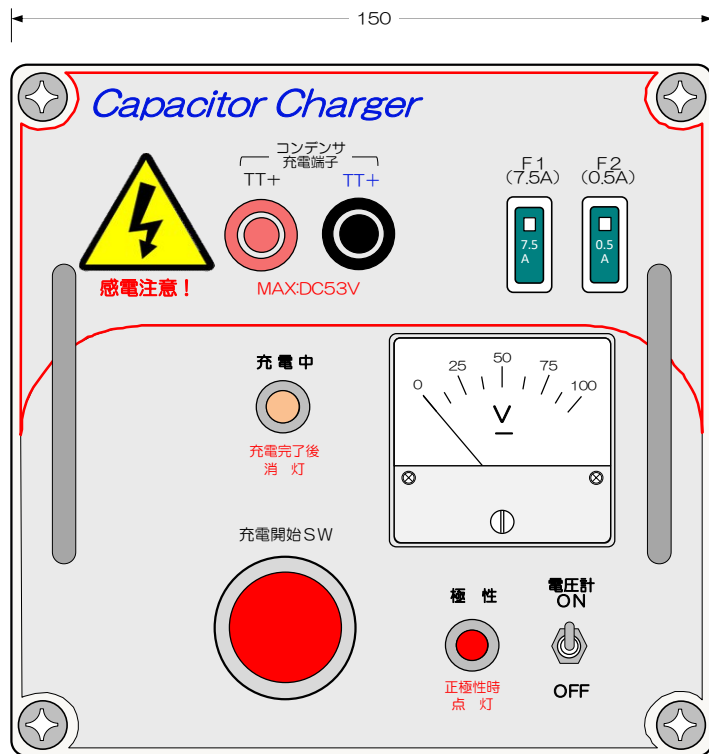

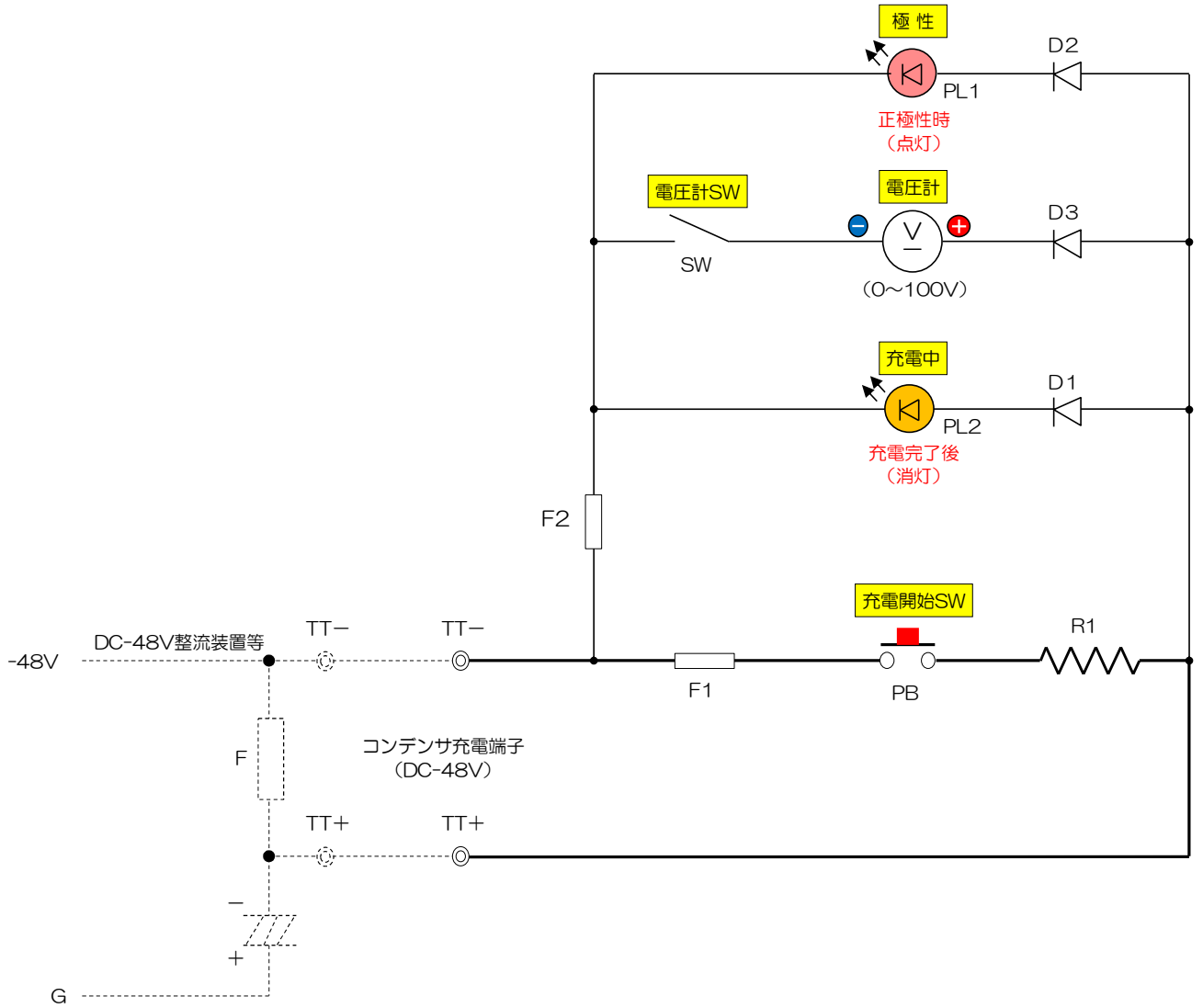



安全にお使いいただくために

ご使用前に、商品に添付されている取扱説明書の
「使用上の注意」をよくお読みの上、正しくお使いください。
また、商品は、取扱説明書に規定されている使用温度範囲及び

【お問い合わせについてのお願い】

電解コンデンサ充電器の、不明の点がございましたら、お手数ですが
下記の弊社窓口までご連絡を、お願い申し上げます。

■ご用命は



株式会社 テムコ

本社：新潟県新潟市秋葉区朝日48番地1

〒956-0835

電話：0250-24-7211

FAX：0250-24-7212

携帯：090-3343-5157

E-mail：endou@k-temco.co.jp

<https://k-temco.co.jp>